

れっしゃおりがみの の おりかた

(きほんのおりかた)

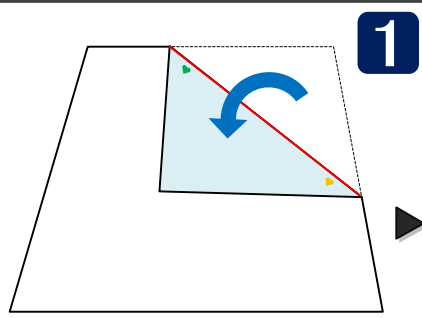

① ——— やまおり で
おりかえす

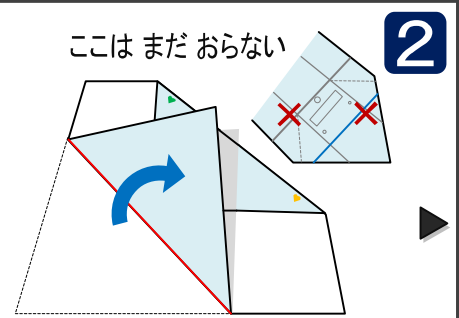

はんたいがわも ① ——— で
やまおり

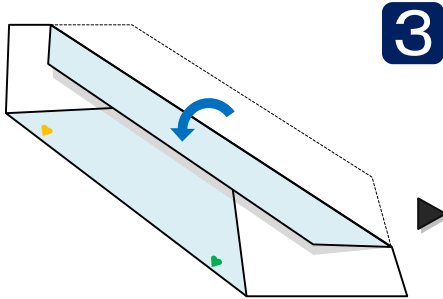

②を やまおり して おりめ
をつけたら もどす

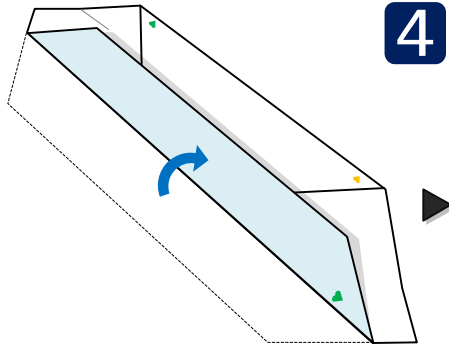

はんたいがわも
②を やまおり して もどす

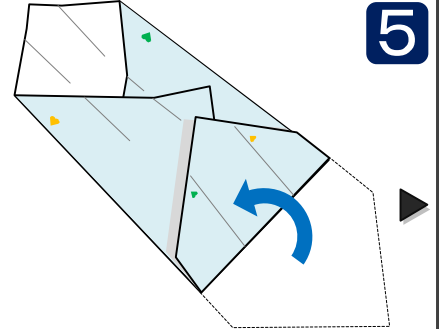

③を やまおり して おりめ
をつけたら もどす

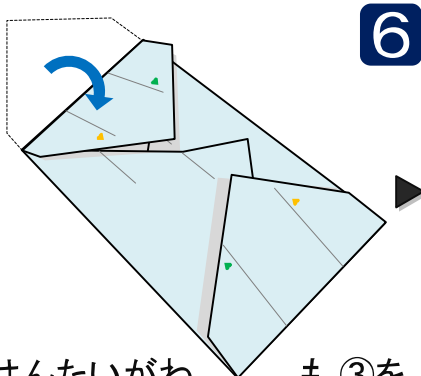

はんたいがわ も ③を
やまおり して もどす

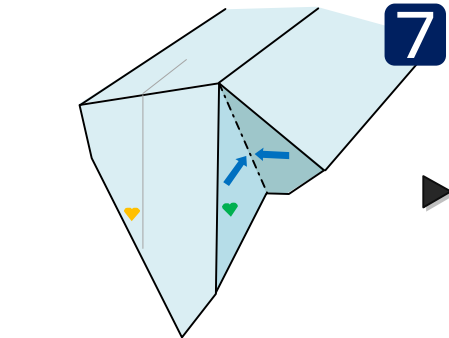

④を たたむ ように たにおり する

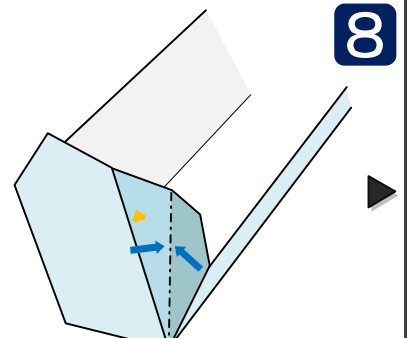

はんたいがわ も ④を
たたむ ように たにおり する

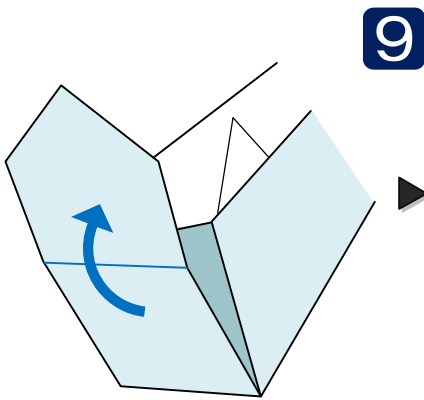

⑤ ——— を やまおり して
おりかえす

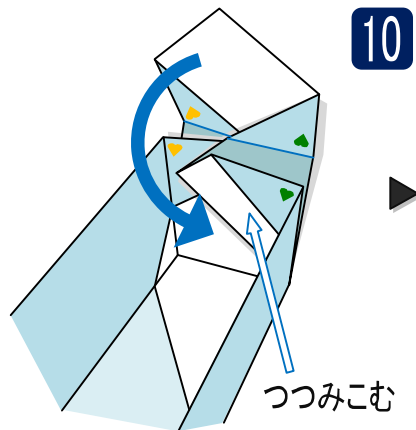

♡♥のハートのいろを
あわせて つつみこむ ようにおる

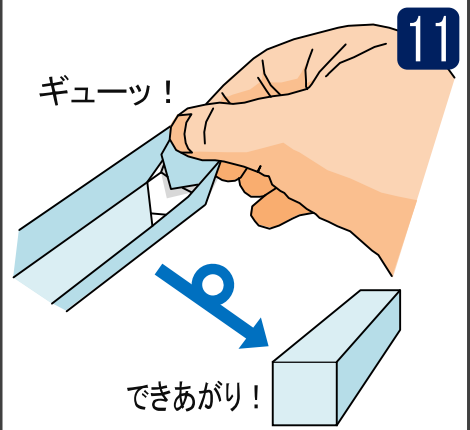

⑤の おりめ を つよく おって
かんせい!